

بِسْمِ اللّٰهِ الرَّحْمٰنِ الرَّحِیْمِ



مَوْسَر تَقْوِم

مَوْسَر تَقْوِم مَوْسَر تَقْوِم مَوْسَر تَقْوِم مَوْسَر تَقْوِم مَوْسَر تَقْوِم
مَوْسَر تَقْوِم مَوْسَر تَقْوِم مَوْسَر تَقْوِم مَوْسَر تَقْوِم مَوْسَر تَقْوِم

مَوْسَر تَقْوِم مَوْسَر تَقْوِم

Construction of a vehicle garage in
the Fiyavaali building and carrying
out some repairs

PC-266/2023/W-68

مَوْسَر تَقْوِم مَوْسَر تَقْوِم

(IUL)266-PR/266/2023/286

مَوْسَر تَقْوِم مَوْسَر تَقْوِم

21 مَوْسَر تَقْوِم 2023

مَوْسَر تَقْوِم مَوْسَر تَقْوِم مَوْسَر تَقْوِم

مَوْسَر تَقْوِم 1

مَوْسَر تَقْوِم مَوْسَر تَقْوِم

مَوْسَر تَقْوِم مَوْسَر تَقْوِم مَوْسَر تَقْوِم مَوْسَر تَقْوِم مَوْسَر تَقْوِم 2023

ސަފުޙާ 1

ބަޔާންކޮށްފައިވާ ގޮތުގައި

ބަޔާންކޮށްފައިވާ ގޮތުގައި	ބަޔާންކޮށްފައިވާ ގޮތުގައި
<p>ބަޔާންކޮށްފައިވާ ގޮތުގައި ސަރުކާރުގެ ބަޔާންކޮށްފައިވާ ގޮތުގައި 2023 ވަނަ އަހަރުގެ ސަރުކާރުގެ ބަޔާންކޮށްފައިވާ ގޮތުގައި (IUL)266-PR/266/2023/286</p> <p>ބަޔާންކޮށްފައިވާ ގޮތުގައި 21 ޔުލައި 2023 (ބަޔާންކޮށްފައިވާ ގޮތުގައި)</p>	<p>1.1</p>
<p>ބަޔާންކޮށްފައިވާ ގޮތުގައި 21 ޔުލައި 2023 (ބަޔާންކޮށްފައިވާ ގޮތުގައި) 7 ޖުލައި 2024</p> <p>(އަދި 10:30 ގަޑިއިރު)</p> <p>އެއްސަ ޖަހާ ގޮތުގައި ބަޔާންކޮށްފައިވާ ގޮތުގައި 6527166 6527182</p>	<p>8.1</p>
<p>ބަޔާންކޮށްފައިވާ ގޮތުގައި 26 ޔުލައި 2023 (އަދި 10:30 ގަޑިއިރު)</p> <p>ބަޔާންކޮށްފައިވާ ގޮތުގައި 6527166 6527182</p>	<p>9.1</p>
<p>ބަޔާންކޮށްފައިވާ ގޮތުގައި 6527166 6527182</p> <p>bids@kulhudhuffushicity.gov.mv</p>	<p>9.2</p>
<p>ބަޔާންކޮށްފައިވާ ގޮތުގައި 13.1</p>	<p>13.1</p>
<p>ބަޔާންކޮށްފައިވާ ގޮތުގައި 8 ޖުލައި 2024 (އަދި 10:30 ގަޑިއިރު)</p> <p>ބަޔާންކޮށްފައިވާ ގޮތުގައި 6527166 6527182</p>	<p>17.1</p>
<p>ބަޔާންކޮށްފައިވާ ގޮތުގައި 8 ޖުލައި 2024 (އަދި 10:30 ގަޑިއިރު)</p> <p>ބަޔާންކޮށްފައިވާ ގޮތުގައި 6527166 6527182</p>	<p>19.1</p>
<p>ބަޔާންކޮށްފައިވާ ގޮތުގައި 6 ޖުލައި 2024</p>	<p>22.1</p>
<p>ބަޔާންކޮށްފައިވާ ގޮތުގައި 300.00 (އަދި 2.5%)</p>	<p>30.1</p>
<p>ބަޔާންކޮށްފައިވާ ގޮތުގައި 2.5%</p>	<p>32.1</p>

مادة 2 - حق الترشيح في الانتخابات

(أ) المرشد القانوني

- 1. حق الترشيح
 - 1.1. إذا تم ترشيح المرشح في الانتخابات قبل أن يتم إعلانها، فإنه يحق له الاعتراض على ذلك. وإذا تم الاعتراض عليه، فإنه يحق له الاعتراض على ذلك. وإذا تم الاعتراض عليه، فإنه يحق له الاعتراض على ذلك. وإذا تم الاعتراض عليه، فإنه يحق له الاعتراض على ذلك.
- 2. حق الترشيح في الانتخابات
 - 2.1. في انتخابات (18/2014) في انتخابات المجلس، فإن حق الترشيح في الانتخابات، فإنه يحق له الاعتراض على ذلك. وإذا تم الاعتراض عليه، فإنه يحق له الاعتراض على ذلك. وإذا تم الاعتراض عليه، فإنه يحق له الاعتراض على ذلك. وإذا تم الاعتراض عليه، فإنه يحق له الاعتراض على ذلك.
 - 2.1.1. حق الترشيح في الانتخابات، فإنه يحق له الاعتراض على ذلك. وإذا تم الاعتراض عليه، فإنه يحق له الاعتراض على ذلك. وإذا تم الاعتراض عليه، فإنه يحق له الاعتراض على ذلك. وإذا تم الاعتراض عليه، فإنه يحق له الاعتراض على ذلك.
 - 2.1.2. حق الترشيح في الانتخابات، فإنه يحق له الاعتراض على ذلك. وإذا تم الاعتراض عليه، فإنه يحق له الاعتراض على ذلك. وإذا تم الاعتراض عليه، فإنه يحق له الاعتراض على ذلك. وإذا تم الاعتراض عليه، فإنه يحق له الاعتراض على ذلك.
 - 2.1.3. حق الترشيح في الانتخابات، فإنه يحق له الاعتراض على ذلك. وإذا تم الاعتراض عليه، فإنه يحق له الاعتراض على ذلك. وإذا تم الاعتراض عليه، فإنه يحق له الاعتراض على ذلك. وإذا تم الاعتراض عليه، فإنه يحق له الاعتراض على ذلك.
 - 2.1.4. حق الترشيح في الانتخابات، فإنه يحق له الاعتراض على ذلك. وإذا تم الاعتراض عليه، فإنه يحق له الاعتراض على ذلك. وإذا تم الاعتراض عليه، فإنه يحق له الاعتراض على ذلك. وإذا تم الاعتراض عليه، فإنه يحق له الاعتراض على ذلك.
 - 2.2. حق الترشيح في الانتخابات، فإنه يحق له الاعتراض على ذلك. وإذا تم الاعتراض عليه، فإنه يحق له الاعتراض على ذلك. وإذا تم الاعتراض عليه، فإنه يحق له الاعتراض على ذلك. وإذا تم الاعتراض عليه، فإنه يحق له الاعتراض على ذلك.
 - 3. حق الترشيح في الانتخابات
 - 3.1. حق الترشيح في الانتخابات، فإنه يحق له الاعتراض على ذلك. وإذا تم الاعتراض عليه، فإنه يحق له الاعتراض على ذلك. وإذا تم الاعتراض عليه، فإنه يحق له الاعتراض على ذلك. وإذا تم الاعتراض عليه، فإنه يحق له الاعتراض على ذلك.
 - 3.2. حق الترشيح في الانتخابات، فإنه يحق له الاعتراض على ذلك. وإذا تم الاعتراض عليه، فإنه يحق له الاعتراض على ذلك. وإذا تم الاعتراض عليه، فإنه يحق له الاعتراض على ذلك. وإذا تم الاعتراض عليه، فإنه يحق له الاعتراض على ذلك.

(8) 7.10 7.11 7.12 7.13 7.14 7.15 7.16

7.1 7. 7.1.1 7.1.2 7.1.3 7.1.4 7.1.5 7.1.6

7.1.1 7.1.2 7.1.3 7.1.4 7.1.5 7.1.6

7.1.2 7.1.3 7.1.4 7.1.5 7.1.6

7.1.3 7.1.4 7.1.5 7.1.6

7.1.4 7.1.5 7.1.6

7.1.5 7.1.6

7.1.6

8.1 8. 8.1 8.2 8.3 8.4 8.5 8.6 8.7 8.8 8.9 8.10 8.11 8.12 8.13 8.14 8.15 8.16 8.17 8.18 8.19 8.20 8.21 8.22 8.23 8.24 8.25 8.26 8.27 8.28 8.29 8.30 8.31 8.32 8.33 8.34 8.35 8.36 8.37 8.38 8.39 8.40 8.41 8.42 8.43 8.44 8.45 8.46 8.47 8.48 8.49 8.50 8.51 8.52 8.53 8.54 8.55 8.56 8.57 8.58 8.59 8.60 8.61 8.62 8.63 8.64 8.65 8.66 8.67 8.68 8.69 8.70 8.71 8.72 8.73 8.74 8.75 8.76 8.77 8.78 8.79 8.80 8.81 8.82 8.83 8.84 8.85 8.86 8.87 8.88 8.89 8.90 8.91 8.92 8.93 8.94 8.95 8.96 8.97 8.98 8.99 9.00

8.2 8.3 8.4 8.5 8.6 8.7 8.8 8.9 8.10 8.11 8.12 8.13 8.14 8.15 8.16 8.17 8.18 8.19 8.20 8.21 8.22 8.23 8.24 8.25 8.26 8.27 8.28 8.29 8.30 8.31 8.32 8.33 8.34 8.35 8.36 8.37 8.38 8.39 8.40 8.41 8.42 8.43 8.44 8.45 8.46 8.47 8.48 8.49 8.50 8.51 8.52 8.53 8.54 8.55 8.56 8.57 8.58 8.59 8.60 8.61 8.62 8.63 8.64 8.65 8.66 8.67 8.68 8.69 8.70 8.71 8.72 8.73 8.74 8.75 8.76 8.77 8.78 8.79 8.80 8.81 8.82 8.83 8.84 8.85 8.86 8.87 8.88 8.89 8.90 8.91 8.92 8.93 8.94 8.95 8.96 8.97 8.98 8.99 9.00

9. 9.1 9.2 9.3 9.4 9.5 9.6 9.7 9.8 9.9 9.10 9.11 9.12 9.13 9.14 9.15 9.16 9.17 9.18 9.19 9.20 9.21 9.22 9.23 9.24 9.25 9.26 9.27 9.28 9.29 9.30 9.31 9.32 9.33 9.34 9.35 9.36 9.37 9.38 9.39 9.40 9.41 9.42 9.43 9.44 9.45 9.46 9.47 9.48 9.49 9.50 9.51 9.52 9.53 9.54 9.55 9.56 9.57 9.58 9.59 9.60 9.61 9.62 9.63 9.64 9.65 9.66 9.67 9.68 9.69 9.70 9.71 9.72 9.73 9.74 9.75 9.76 9.77 9.78 9.79 9.80 9.81 9.82 9.83 9.84 9.85 9.86 9.87 9.88 9.89 9.90 9.91 9.92 9.93 9.94 9.95 9.96 9.97 9.98 9.99 10.00

9.2 9.3 9.4 9.5 9.6 9.7 9.8 9.9 9.10 9.11 9.12 9.13 9.14 9.15 9.16 9.17 9.18 9.19 9.20 9.21 9.22 9.23 9.24 9.25 9.26 9.27 9.28 9.29 9.30 9.31 9.32 9.33 9.34 9.35 9.36 9.37 9.38 9.39 9.40 9.41 9.42 9.43 9.44 9.45 9.46 9.47 9.48 9.49 9.50 9.51 9.52 9.53 9.54 9.55 9.56 9.57 9.58 9.59 9.60 9.61 9.62 9.63 9.64 9.65 9.66 9.67 9.68 9.69 9.70 9.71 9.72 9.73 9.74 9.75 9.76 9.77 9.78 9.79 9.80 9.81 9.82 9.83 9.84 9.85 9.86 9.87 9.88 9.89 9.90 9.91 9.92 9.93 9.94 9.95 9.96 9.97 9.98 9.99 10.00

9.3 9.4 9.5 9.6 9.7 9.8 9.9 9.10 9.11 9.12 9.13 9.14 9.15 9.16 9.17 9.18 9.19 9.20 9.21 9.22 9.23 9.24 9.25 9.26 9.27 9.28 9.29 9.30 9.31 9.32 9.33 9.34 9.35 9.36 9.37 9.38 9.39 9.40 9.41 9.42 9.43 9.44 9.45 9.46 9.47 9.48 9.49 9.50 9.51 9.52 9.53 9.54 9.55 9.56 9.57 9.58 9.59 9.60 9.61 9.62 9.63 9.64 9.65 9.66 9.67 9.68 9.69 9.70 9.71 9.72 9.73 9.74 9.75 9.76 9.77 9.78 9.79 9.80 9.81 9.82 9.83 9.84 9.85 9.86 9.87 9.88 9.89 9.90 9.91 9.92 9.93 9.94 9.95 9.96 9.97 9.98 9.99 10.00

10. 10.1 10.2 10.3 10.4 10.5 10.6 10.7 10.8 10.9 10.10 10.11 10.12 10.13 10.14 10.15 10.16 10.17 10.18 10.19 10.20 10.21 10.22 10.23 10.24 10.25 10.26 10.27 10.28 10.29 10.30 10.31 10.32 10.33 10.34 10.35 10.36 10.37 10.38 10.39 10.40 10.41 10.42 10.43 10.44 10.45 10.46 10.47 10.48 10.49 10.50 10.51 10.52 10.53 10.54 10.55 10.56 10.57 10.58 10.59 10.60 10.61 10.62 10.63 10.64 10.65 10.66 10.67 10.68 10.69 10.70 10.71 10.72 10.73 10.74 10.75 10.76 10.77 10.78 10.79 10.80 10.81 10.82 10.83 10.84 10.85 10.86 10.87 10.88 10.89 10.90 10.91 10.92 10.93 10.94 10.95 10.96 10.97 10.98 10.99 11.00

10.1 10.2 10.10.1 10.10.2 10.10.3

10.10.1 10.10.2 10.10.3

10.10.1 10.10.2 10.10.3

11.1 11.1.1 11.1.2

11.1 11.1.1 11.1.2

12.1 12.1.1 12.1.2

12.1 12.1.1 12.1.2

13.1 13.1.1 13.1.2

13.1 13.1.1 13.1.2

14.1 14.1.1 14.1.2

14.1 14.1.1 14.1.2

15.1 15.1.1 15.1.2

15.1 15.1.1 15.1.2

15.1 15.1.1 15.1.2

16.1 16.1.1 16.1.2

16.1 16.1.1 16.1.2

16.2 16.2.1 16.2.2

16.3 16.3.1 16.3.2

16.4 16.4.1 16.4.2

17.1 17.1.1 17.1.2

17.1 17.1.1 17.1.2

17.2 17.2.1 17.2.2

...
...
...

17.3 ...

18.1 ...

...
...
...

(a) ...

19.1 ...

...
...
...

19.2 ...

19.3 ...

...
...
...

20.1 ...

...
...

20.2 ...

...
...

21.1 ...

21.1.1 ...

21.1.2 ...

22.1.3 ...

(b) ...

22.1 ...

23.1 ...

...
...

15% () ()
 , , ,
 () ()
 ,
 ,
 10% () ()
 , ,

() () ()
 ,
 ,
 ,
 () 5%
 () ()

() () () ()
 ,
 .

() () () ()
 ,
 .

25. 25 :
 .251 :
 () :
 :

(1) ...
...
...

(1) ...
... 5 ...
...

(2) ...
...

(3) ...
...

(4) ...
...
...

34.1 ... 11.03 ...
...
... 21 ...

34 ...
...
...

34.2 ...
...
... 3 ...

...
...

(1) ...
...

(2) ... 14 ...
...
...

34.3 ...
...
...

35.35 የግንባታ ስራ ላይ የሚሳተፉትን ግብረ ሰዎች ለማግኘት የሚያስፈልገውን ደንብ ለማውጣት ማብረቅ ይችላሉ።

35.1

የግንባታ ስራ ላይ የሚሳተፉትን ግብረ ሰዎች ለማግኘት የሚያስፈልገውን ደንብ ለማውጣት ማብረቅ ይችላሉ።

(ሀ) ግንባታ ስራ ላይ የሚሳተፉትን ግብረ ሰዎች ለማግኘት የሚያስፈልገውን ደንብ ለማውጣት ማብረቅ ይችላሉ።

36.36 ግንባታ ስራ ላይ የሚሳተፉትን ግብረ ሰዎች ለማግኘት የሚያስፈልገውን ደንብ ለማውጣት ማብረቅ ይችላሉ።

36.1

ግንባታ ስራ ላይ የሚሳተፉትን ግብረ ሰዎች ለማግኘት የሚያስፈልገውን ደንብ ለማውጣት ማብረቅ ይችላሉ።

(ሀ) ግንባታ ስራ ላይ የሚሳተፉትን ግብረ ሰዎች ለማግኘት የሚያስፈልገውን ደንብ ለማውጣት ማብረቅ ይችላሉ።

(ለ) ግንባታ ስራ ላይ የሚሳተፉትን ግብረ ሰዎች ለማግኘት የሚያስፈልገውን ደንብ ለማውጣት ማብረቅ ይችላሉ።

37.1

ግንባታ ስራ ላይ የሚሳተፉትን ግብረ ሰዎች ለማግኘት የሚያስፈልገውን ደንብ ለማውጣት ማብረቅ ይችላሉ።

- (1) ግንባታ ስራ ላይ የሚሳተፉትን ግብረ ሰዎች ለማግኘት የሚያስፈልገውን ደንብ ለማውጣት ማብረቅ ይችላሉ።
- (2) ግንባታ ስራ ላይ የሚሳተፉትን ግብረ ሰዎች ለማግኘት የሚያስፈልገውን ደንብ ለማውጣት ማብረቅ ይችላሉ።

6. 7. 8. 9. 10. 11. 12. 13. 14.

- (6) ...
- (7) ...
- (8) ...
- (9) ...
- (10) ...
- (11) ...
- (12) ...
- (13) ...
- (14) ...

(15) ޖުމްހޫރީ ކައުންސިލްގެ ޖަލްޞަޔާގެ ނިންމުމެއް ގައި ޖަހާލެވޭ ނިންމުމެއް

ކޮށްފައިވާ ކަންކަމުގެ ތެރޭގައި ހިމެނޭ ނިންމުމެއް.

(ނ) ޖުމްހޫރީ ކައުންސިލްގެ ޖަލްޞަޔާގެ ނިންމުމެއް ގައި ޖަހާލެވޭ ނިންމުމެއް،

ޖުމްހޫރީ ކައުންސިލްގެ ޖަލްޞަޔާގެ ނިންމުމެއް ގައި ޖަހާލެވޭ ނިންމުމެއް ޖަހާލެވޭ

ނިންމުމެއް 5 (ފަންޓު) ގައި ހިމެނޭ ނިންމުމެއް ޖަހާލެވޭ.

ނިންމުމެއް ޖަހާލެވޭ ނިންމުމެއް ޖަހާލެވޭ ނިންމުމެއް ޖަހާލެވޭ

ނިންމުމެއް ޖަހާލެވޭ ނިންމުމެއް ޖަހާލެވޭ ނިންމުމެއް ޖަހާލެވޭ

ކޮށްފައިވާ.

3 - 38

38.1 38.2 38.3 38.4 38.5 38.6 38.7 39.1

38.1 "38.1" ...

38.2 "38.2" ...

38.3 "38.3" ...

38.4 "38.4" ...

38.5 "38.5" ...

38.6 "38.6" ...

38.7 "38.7" ...

38.7 "38.7" ...

39.1 "39.1" ...

38.38

39.39

39.2. 40. 40.1 40.2 41.1 41.2 41.3 42.1 42.2

39.3. 40.2 41.1 41.2 41.3 42.1 42.2

40. 40.1 40.2 41.1 41.2 41.3 42.1 42.2

40.1 40.2 41.1 41.2 41.3 42.1 42.2

40.2 41.1 41.2 41.3 42.1 42.2

41.1 41.2 41.3 42.1 42.2

41.1 41.2 41.3 42.1 42.2

41.2 41.3 42.1 42.2

41.3 42.1 42.2

42.1 42.2

42.1 42.2

42.2

- 45. ޔުނިޓްސަރުކާރުގެ ނަންބަރު 45.1 ގައި ބަޔާންކޮށްފައިވާ ގަނޑުބަނޑު ސަރުކާރުގެ ޖަހަނީ ހަމަހަމަ ނަންބަރުގެ ސަބަބުން ފުލުވުމެއްގެ ސަބަބުން ޖަމާއިކޮށް އުފައްދާފައިވާ ގަނޑުބަނޑު ސަރުކާރުގެ ސަބަބުން ނަންބަރުގެ ސަބަބުން.
- 46. ޔުނިޓްސަރުކާރުގެ ނަންބަރު 46.1 ގައި ބަޔާންކޮށްފައިވާ ގަނޑުބަނޑު ސަރުކާރުގެ ޖަހަނީ ހަމަހަމަ ނަންބަރުގެ ސަބަބުން ފުލުވުމެއްގެ ސަބަބުން ޖަމާއިކޮށް އުފައްދާފައިވާ ގަނޑުބަނޑު ސަރުކާރުގެ ސަބަބުން ނަންބަރުގެ ސަބަބުން.
- 47. ޔުނިޓްސަރުކާރުގެ ނަންބަރު 47.1 ގައި ބަޔާންކޮށްފައިވާ ގަނޑުބަނޑު ސަރުކާރުގެ ޖަހަނީ ހަމަހަމަ ނަންބަރުގެ ސަބަބުން ފުލުވުމެއްގެ ސަބަބުން ޖަމާއިކޮށް އުފައްދާފައިވާ ގަނޑުބަނޑު ސަރުކާރުގެ ސަބަބުން ނަންބަރުގެ ސަބަބުން.
- 48. ޔުނިޓްސަރުކާރުގެ ނަންބަރު 48.1 ގައި ބަޔާންކޮށްފައިވާ ގަނޑުބަނޑު ސަރުކާރުގެ ޖަހަނީ ހަމަހަމަ ނަންބަރުގެ ސަބަބުން ފުލުވުމެއްގެ ސަބަބުން ޖަމާއިކޮށް އުފައްދާފައިވާ ގަނޑުބަނޑު ސަރުކާރުގެ ސަބަބުން ނަންބަރުގެ ސަބަބުން.

4 - ސަލާސަތު

ބަޔާންކޮށްފައިވާ

1 - ބަޔާންކޮށްފައިވާ

ބަޔާންކޮށްފައިވާ ސަރުކާރުގެ ބަޔާން ގައި ބަޔާންކޮށްފައިވާ ގޮތުގައި

ނަންބަރު	ބަޔާންކޮށްފައިވާ	ސަރުކާރުގެ ބަޔާން ގައި ބަޔާންކޮށްފައިވާ ގޮތުގައި	#
ބަޔާންކޮށްފައިވާ ސަރުކާރުގެ ބަޔާން ގައި ބަޔާންކޮށްފައިވާ ގޮތުގައި			
	✓	ބަޔާންކޮށްފައިވާ ސަރުކާރުގެ ބަޔާން ގައި ބަޔާންކޮށްފައިވާ ގޮތުގައި (2 ބަޔާންކޮށްފައިވާ)	.1
	✓	ބަޔާންކޮށްފައިވާ ސަރުކާރުގެ ބަޔާން ގައި ބަޔާންކޮށްފައިވާ ގޮތުގައި (ޖިސާރުގެ ބަޔާންކޮށްފައިވާ ގޮތުގައި ބަޔާންކޮށްފައިވާ)	.2
	✓	ސަރުކާރުގެ ބަޔާންކޮށްފައިވާ ގޮތުގައި (3 ބަޔާންކޮށްފައިވާ)	.3
	✓	ބަޔާންކޮށްފައިވާ ސަރުކާރުގެ ބަޔާން ގައި ބަޔާންކޮށްފައިވާ ގޮތުގައި (ބަޔާންކޮށްފައިވާ ގޮތުގައި ބަޔާންކޮށްފައިވާ)	.4
	✓	ބަޔާންކޮށްފައިވާ ސަރުކާރުގެ ބަޔާން ގައި ބަޔާންކޮށްފައިވާ ގޮތުގައި (ފަތްތެރިކަމުގެ ބަޔާންކޮށްފައިވާ)	.5
	✓	6.1 ވަނަ ބަޔާންކޮށްފައިވާ ސަރުކާރުގެ ބަޔާން ގައި ބަޔާންކޮށްފައިވާ ގޮތުގައި	.6
	✓	ބަޔާންކޮށްފައިވާ ސަރުކާރުގެ ބަޔާން ގައި ބަޔާންކޮށްފައިވާ ގޮތުގައި (ބަޔާންކޮށްފައިވާ ގޮތުގައި ބަޔާންކޮށްފައިވާ 5 ބަޔާންކޮށްފައިވާ)	.7
	✓	ބަޔާންކޮށްފައިވާ ސަރުކާރުގެ ބަޔާން ގައި ބަޔާންކޮށްފައިވާ ގޮތުގައި (90 ބަޔާންކޮށްފައިވާ ގޮތުގައި ބަޔާންކޮށްފައިވާ)	.8
ބަޔާންކޮށްފައިވާ ސަރުކާރުގެ ބަޔާން ގައި ބަޔާންކޮށްފައިވާ ގޮތުގައި			
	✓	ބަޔާންކޮށްފައިވާ ސަރުކާރުގެ ބަޔާން ގައި ބަޔާންކޮށްފައިވާ ގޮތުގައި (ބަޔާންކޮށްފައިވާ ގޮތުގައި ބަޔާންކޮށްފައިވާ)	.9
	✓	ބަޔާންކޮށްފައިވާ ސަރުކާރުގެ ބަޔާން ގައި ބަޔާންކޮށްފައިވާ ގޮތުގައި (ބަޔާންކޮށްފައިވާ ގޮތުގައި ބަޔާންކޮށްފައިވާ 5 ބަޔާންކޮށްފައިވާ)	.10
ބަޔާންކޮށްފައިވާ ސަރުކާރުގެ ބަޔާން ގައި ބަޔާންކޮށްފައިވާ ގޮތުގައި			
	✓	ބަޔާންކޮށްފައިވާ ސަރުކާރުގެ ބަޔާން ގައި ބަޔާންކޮށްފައިވާ ގޮތުގައި	.11
	✓	ބަޔާންކޮށްފައިވާ ސަރުކާރުގެ ބަޔާން ގައި ބަޔާންކޮށްފައިވާ ގޮތުގައި (ބަޔާންކޮށްފައިވާ ގޮތުގައި ބަޔާންކޮށްފައިވާ)	.12
	✓	ބަޔާންކޮށްފައިވާ ސަރުކާރުގެ ބަޔާން ގައި ބަޔާންކޮށްފައިވާ ގޮތުގައި	.13
	✓	ބަޔާންކޮށްފައިވާ ސަރުކާރުގެ ބަޔާން ގައި ބަޔާންކޮށްފައިވާ ގޮތުގައި (ބަޔާންކޮށްފައިވާ ގޮތުގައި ބަޔާންކޮށްފައިވާ)	.14
ބަޔާންކޮށްފައިވާ ސަރުކާރުގެ ބަޔާން ގައި ބަޔާންކޮށްފައިވާ ގޮތުގައި			
	✓	ބަޔާންކޮށްފައިވާ ސަރުކާރުގެ ބަޔާން ގައި ބަޔާންކޮށްފައިވާ ގޮތުގައި (ބަޔާންކޮށްފައިވާ ގޮތުގައި ބަޔާންކޮށްފައިވާ 3 ބަޔާންކޮށްފައިވާ)	.15
	✓	ބަޔާންކޮށްފައިވާ ސަރުކާރުގެ ބަޔާން ގައި ބަޔާންކޮށްފައިވާ ގޮތުގައި (ބަޔާންކޮށްފައިވާ ގޮތުގައި ބަޔާންކޮށްފައިވާ)	.16

2 - 2023	
2023	
1. 2023	
1.1	2023
1.2	2023
2. 2023	
2.1	2023
2.2	2023
3. 2023	
3.1	2023
3.2	2023
4. 2023	
4.1	2023
4.2	2023
4.3	2023
5. 2023	
2023	2023
2023	2023
2023	2023
2023	2023

3 - ٢٤

٢٤ ٢٤

1. ٢٤ ٢٤		
-1.1	٢٤	
-1.2	٢٤	
-1.3	٢٤	
-1.4	٢٤	
-1.5	٢٤	
-1.6	٢٤	
-1.7	٢٤	
2. ٢٤ ٢٤ (٢٤ ٢٤ ٢٤ ٢٤) ٢٤ ٢٤ ٢٤ ٢٤ ٢٤ ٢٤ ٢٤ ٢٤ ٢٤ ٢٤ ٢٤ ٢٤		
#	٢٤	٢٤

4 - ބަންދުތަކުގެ

ފަންނުގެ ދަށުން ދިޔަ ގަވާއިދުތަކުގެ ޖަދުވަލު

ބަންދުތަކުގެ ފަންނުގެ ދަށުން ދިޔަ ގަވާއިދުތަކުގެ ޖަދުވަލު				
ނަންބަރު (ބަންދުތަކުގެ ޖަދުވަލު)	ބަންދުތަކުގެ ނަންބަރު	ބަންދުތަކުގެ ނަންބަރު	#	
ބަންދު				
ބަންދުތަކުގެ ފަންނުގެ ދަށުން ދިޔަ ގަވާއިދުތަކުގެ ޖަދުވަލު				
ނަންބަރު (ބަންދުތަކުގެ ޖަދުވަލު)	ބަންދުތަކުގެ ނަންބަރު	ބަންދުތަކުގެ ނަންބަރު	ބަންދުތަކުގެ ނަންބަރު	#
ބަންދު				

5 - **بے قرضگی**

قرضگی 5 (قسط) پر اراضی کی قیمتیں، کاروباری و غیر کاروباری زمینوں کی قیمتیں، اور دیگر جائیدادوں کی قیمتیں

محکمہ زمین و قرضگی، کاروباری و غیر کاروباری زمینوں کی قیمتیں، اور دیگر جائیدادوں کی قیمتیں

دار الحکومت کی زمین (منزلہ کی قیمتیں)	دار الحکومت کی زمین	دار الحکومت کی زمین	دار الحکومت کی زمین	#
بے قرضگی				

6

...

...
95
5
100	...	

ބަޔާންކުރުމުގެ ފޮރމު 7
(ބޭނުންކުރާ ސަރުކާރުގެ ބަޔާންކުރުމުގެ ފޮރމު)

Form of Bid Security (Bank Guarantee)

WHEREAS,[name of Bidder] (hereinafter called “the Bidder”) [company registration number] has submitted his Bid for the Project no.....issued by the Secretariat of Kulhudhuffushi City Council onfor construction of[name of Contract] (hereinafter called “the Bid”) under Invitation of bidders No. [Announcement Number]

KNOW ALL PEOPLE by these presents that We [name of Bank] of [name of country] having our registered office at (hereinafter called “the Bank”) are bound unto[name of Purchaser] (hereinafter called “the Purchaser”) in the sum of *..... for which payment well and truly to be made to the said Purchaser, the Bank binds itself, its successors, and assigns by these presents.

SEALED with the Common Seal of the said Bank thisday of20.....

THE CONDITIONS of this obligation are:

- (1) If, after Bid opening, the Bidder withdraws his Bid during the period of Bid validity specified in the Form of Bid;
- or
- (2) If the Bidder having been notified of the acceptance of his Bid by the Purchaser during the period of Bid validity:
 - (a) fails or refuses to execute the Form of Agreement in accordance with the Instructions to Bidders, if required; or
 - (b) fails or refuses to furnish the Performance Security, in accordance with the Instruction to Bidders; or
 - (c) does not accept the correction of the Bid Price pursuant to Clause 27,

* The Bidder should insert the amount of the Guarantee in words and figures denominated in Maldivian Rufiyaa. This figure should be the same as shown in Clause 28.1 of the Instructions to Bidders.

we undertake to pay to the Purchaser up to the above amount upon receipt of his first written demand, without the Purchaser’s having to substantiate his demand, provided that in his demand the Purchaser will note that the amount claimed by him is due to him owing to the occurrence of one or any of the three conditions, specifying the occurred condition or conditions.

This Guarantee will remain in force up to and including the date days after the deadline for submission of bids as such deadline is stated in the Instructions to Bidders or as it may be extended by the Purchaser, notice of which extension(s) to the Bank is hereby waived. Any demand in respect of this Guarantee should reach the Bank not later than the above date.

DATE..... SIGNATURE OF THE BANK

WITNESS SEAL

[signature, name, and address]

5 - ٲٲٲٲ

ٲٲٲٲ ٲٲٲ

#	ٲٲٲٲ	ٲٲٲ	ٲٲٲ
1			ٲٲٲٲٲٲ ٲٲٲٲٲٲ ٲٲٲٲٲٲ ٲٲٲٲٲٲ ٲٲٲٲٲٲ ٲٲٲٲٲٲ ٲٲٲٲٲٲ
2			ٲٲٲٲٲٲ ٲٲٲٲٲٲ ٲٲٲٲٲٲ ٲٲٲٲٲٲ ٲٲٲٲٲٲ ٲٲٲٲٲٲ ٲٲٲٲٲٲ ٲٲٲٲٲٲ ٲٲٲٲٲٲ ٲٲٲٲٲٲ ٲٲٲٲٲٲ ٲٲٲٲٲٲ ٲٲٲٲٲٲ ٲٲٲٲٲٲ ٲٲٲٲٲٲ
3			ٲٲٲٲٲٲ ٲٲٲٲٲٲ ٲٲٲٲٲٲ ٲٲٲٲٲٲ ٲٲٲٲٲٲ ٲٲٲٲٲٲ ٲٲٲٲٲٲ ٲٲٲٲٲٲ ٲٲٲٲٲٲ (PURLIN BEAM) ٲٲٲٲٲٲ ٲٲٲٲٲٲ
4			ٲٲٲٲٲٲ ٲٲٲٲٲٲ ٲٲٲٲٲٲ ٲٲٲٲٲٲ ٲٲٲٲٲٲ ٲٲٲٲٲٲ ٲٲٲٲٲٲ ٲٲٲٲٲٲ ٲٲٲٲٲٲ
5			ٲٲٲٲٲٲ ٲٲٲٲٲٲ ٲٲٲٲٲٲ ٲٲٲٲٲٲ ٲٲٲٲٲٲ ٲٲٲٲٲٲ ٲٲٲٲٲٲ ٲٲٲٲٲٲ ٲٲٲٲٲٲ ٲٲٲٲٲٲ ٲٲٲٲٲٲ ٲٲٲٲٲٲ ٲٲٲٲٲٲ ٲٲٲٲٲٲ
6			ٲٲٲٲٲٲ ٲٲٲٲٲٲ ٲٲٲٲٲٲ ٲٲٲٲٲٲ ٲٲٲٲٲٲ ٲٲٲٲٲٲ ٲٲٲٲٲٲ ٲٲٲٲٲٲ ٲٲٲٲٲٲ
7			ٲٲٲٲٲٲ ٲٲٲٲٲٲ ٲٲٲٲٲٲ ٲٲٲٲٲٲ ٲٲٲٲٲٲ ٲٲٲٲٲٲ ٲٲٲٲٲٲ ٲٲٲٲٲٲ
8			ٲٲٲٲٲٲ ٲٲٲٲٲٲ ٲٲٲٲٲٲ ٲٲٲٲٲٲ ٲٲٲٲٲٲ ٲٲٲٲٲٲ ٲٲٲٲٲٲ ٲٲٲٲٲٲ ٲٲٲٲٲٲ ٲٲٲٲٲٲ ٲٲٲٲٲٲ
9			ٲٲٲٲٲٲ ٲٲٲٲٲٲ ٲٲٲٲٲٲ ٲٲٲٲٲٲ ٲٲٲٲٲٲ ٲٲٲٲٲٲ ٲٲٲٲٲٲ ٲٲٲٲٲٲ ٲٲٲٲٲٲ ٲٲٲٲٲٲ ٲٲٲٲٲٲ ٲٲٲٲٲٲ ٲٲٲٲٲٲ
10			ٲٲٲٲٲٲ ٲٲٲٲٲٲ ٲٲٲٲٲٲ ٲٲٲٲٲٲ ٲٲٲٲٲٲ ٲٲٲٲٲٲ ٲٲٲٲٲٲ ٲٲٲٲٲٲ ٲٲٲٲٲٲ
11			ٲٲٲٲٲٲ ٲٲٲٲٲٲ ٲٲٲٲٲٲ ٲٲٲٲٲٲ ٲٲٲٲٲٲ ٲٲٲٲٲٲ ٲٲٲٲٲٲ ٲٲٲٲٲٲ
12			ٲٲٲٲٲٲ ٲٲٲٲٲٲ ٲٲٲٲٲٲ ٲٲٲٲٲٲ ٲٲٲٲٲٲ ٲٲٲٲٲٲ 1 ٲٲٲٲٲٲ ٲٲٲٲٲٲ ٲٲٲٲٲٲ 1 ٲٲٲٲٲٲ ٲٲٲٲٲٲ
13			ٲٲٲٲٲٲ ٲٲٲٲٲٲ ٲٲٲٲٲٲ ٲٲٲٲٲٲ ٲٲٲٲٲٲ ٲٲٲٲٲٲ ٲٲٲٲٲٲ ٲٲٲٲٲٲ ٲٲٲٲٲٲ ٲٲٲٲٲٲ ٲٲٲٲٲٲ
14			ٲٲٲٲٲٲ ٲٲٲٲٲٲ ٲٲٲٲٲٲ ٲٲٲٲٲٲ ٲٲٲٲٲٲ ٲٲٲٲٲٲ ٲٲٲٲٲٲ ٲٲٲٲٲٲ ٲٲٲٲٲٲ ٲٲٲٲٲٲ ٲٲٲٲٲٲ ٲٲٲٲٲٲ ٲٲٲٲٲٲ
15			ٲٲٲٲٲٲ ٲٲٲٲٲٲ ٲٲٲٲٲٲ ٲٲٲٲٲٲ ٲٲٲٲٲٲ ٲٲٲٲٲٲ ٲٲٲٲٲٲ ٲٲٲٲٲٲ ٲٲٲٲٲٲ ٲٲٲٲٲٲ ٲٲٲٲٲٲ

6 - 6

6 - 6

6 - 6

6 - 6

1

1.1

- 1.1.1
- 1.1.2
- 1.1.3
- 1.1.4
- 1.1.5
- 1.1.6

1.2

- 1.2.1
- 1.2.2
- 1.2.3

1.3

- 1.3.1
- 1.3.2
- 1.3.3
- 1.3.4



1.6. 1.6.1-1.6.10 1.6.1-1.6.10 1.6.1-1.6.10

- 1.6.1 1.6.1-1.6.10 1.6.1-1.6.10 1.6.1-1.6.10
- 1.6.2 1.6.1-1.6.10 1.6.1-1.6.10 1.6.1-1.6.10
- 1.6.3 1.6.1-1.6.10 1.6.1-1.6.10 1.6.1-1.6.10
- 1.6.4 1.6.1-1.6.10 1.6.1-1.6.10 1.6.1-1.6.10
- 1.6.5 1.6.1-1.6.10 1.6.1-1.6.10 1.6.1-1.6.10
- 1.6.6 1.6.1-1.6.10 1.6.1-1.6.10 1.6.1-1.6.10
- 1.6.7 1.6.1-1.6.10 1.6.1-1.6.10 1.6.1-1.6.10
- 1.6.8 1.6.1-1.6.10 1.6.1-1.6.10 1.6.1-1.6.10
- 1.6.9 1.6.1-1.6.10 1.6.1-1.6.10 1.6.1-1.6.10
- 1.6.10 1.6.1-1.6.10 1.6.1-1.6.10 1.6.1-1.6.10

1.7. 1.7.1-1.7.6 1.7.1-1.7.6 1.7.1-1.7.6

- 1.7.1 1.7.1-1.7.6 1.7.1-1.7.6 1.7.1-1.7.6
- 1.7.2 1.7.1-1.7.6 1.7.1-1.7.6 1.7.1-1.7.6
- 1.7.3 1.7.1-1.7.6 1.7.1-1.7.6 1.7.1-1.7.6
- 1.7.4 1.7.1-1.7.6 1.7.1-1.7.6 1.7.1-1.7.6
- 1.7.5 1.7.1-1.7.6 1.7.1-1.7.6 1.7.1-1.7.6
- 1.7.6 1.7.1-1.7.6 1.7.1-1.7.6 1.7.1-1.7.6

1.8. 1.8.1-1.8.3 1.8.1-1.8.3 1.8.1-1.8.3

- 1.8.1 1.8.1-1.8.3 1.8.1-1.8.3 1.8.1-1.8.3
- 1.8.1.1 1.8.1-1.8.3 1.8.1-1.8.3 1.8.1-1.8.3
- 1.8.1.2 1.8.1-1.8.3 1.8.1-1.8.3 1.8.1-1.8.3
- 1.8.1.3 1.8.1-1.8.3 1.8.1-1.8.3 1.8.1-1.8.3

1.8.2 1.8.2.1

1.8.2.1. 1.8.2.1. H Beam 03

1.8.2.2. (KDK,USHA,ORIENT)

1.8.2.3. 1/2

1.8.2.4. H Beam 10mm

1.8.2.5. 2

1.8.3

1.8.3.1. LED 50W

1.8.3.2. (OSRAM,PHILIPS,PANASONIC,LUMEX)

1.8.3.3. 11

1.8.3.4.

1.9

1.9.1. 5

1.9.2.

1.9.3. H Beam

1.9.4. H Beam

1.10

1.10.1. 1

1.10.2. 1

1.10.3.

1.10.4.

1.10.5.

1.10.6.

1.10.7.

1.10.8.

1.11

1.11.1.

1.11.2.

1.11.3.

1.11.4. 1.11.4. 1.11.4. 1.11.4. 1.11.4.



1.12. 1.12. 1.12. 1.12. 1.12.

1.12.1. 1.12.1. 1.12.1. 1.12.1. 1.12.1.

1.12.2. 1.12.2. 1.12.2. 1.12.2. 1.12.2.

1.12.3. 1.12.3. 1.12.3. 1.12.3. 1.12.3.

1.13. 1.13. 1.13. 1.13. 1.13.

1.13.1. 1.13.1. 1.13.1. 1.13.1. 1.13.1.

1.13.2. 1.13.2. 1.13.2. 1.13.2. 1.13.2.

1.13.3. 1.13.3. 1.13.3. 1.13.3. 1.13.3.

1.13.4. 1.13.4. 1.13.4. 1.13.4. 1.13.4.

1.14. 1.14. 1.14. 1.14. 1.14.

1.14.1. 1.14.1. 1.14.1. 1.14.1. 1.14.1.

1.14.2. 1.14.2. 1.14.2. 1.14.2. 1.14.2.

1.14.3. 1.14.3. 1.14.3. 1.14.3. 1.14.3.

1.14.4. 1.14.4. 1.14.4. 1.14.4. 1.14.4.

1.14.4. 1.14.4. 1.14.4. 1.14.4. 1.14.4.

SAMPLE



1.15. 1.15.1 1.15.2 1.15.3 1.15.4 1.15.5 1.15.6 1.15.7 1.15.8 1.15.9 1.15.10 1.15.11 1.15.12 1.15.13 1.15.14 1.15.15

1.15.1 1.15.2 1.15.3 1.15.4 1.15.5 1.15.6 1.15.7 1.15.8 1.15.9 1.15.10 1.15.11 1.15.12 1.15.13 1.15.14 1.15.15

1.15.2 1.15.3 1.15.4 1.15.5 1.15.6 1.15.7 1.15.8 1.15.9 1.15.10 1.15.11 1.15.12 1.15.13 1.15.14 1.15.15

1.15.3 1.15.4 1.15.5 1.15.6 1.15.7 1.15.8 1.15.9 1.15.10 1.15.11 1.15.12 1.15.13 1.15.14 1.15.15

1.15.4 1.15.5 1.15.6 1.15.7 1.15.8 1.15.9 1.15.10 1.15.11 1.15.12 1.15.13 1.15.14 1.15.15

1.15.5 1.15.6 1.15.7 1.15.8 1.15.9 1.15.10 1.15.11 1.15.12 1.15.13 1.15.14 1.15.15

1.15.6 1.15.7 1.15.8 1.15.9 1.15.10 1.15.11 1.15.12 1.15.13 1.15.14 1.15.15

1.15.7 1.15.8 1.15.9 1.15.10 1.15.11 1.15.12 1.15.13 1.15.14 1.15.15

1.15.8 1.15.9 1.15.10 1.15.11 1.15.12 1.15.13 1.15.14 1.15.15

1.15.9 1.15.10 1.15.11 1.15.12 1.15.13 1.15.14 1.15.15

1.15.10 1.15.11 1.15.12 1.15.13 1.15.14 1.15.15

1.15.11 1.15.12 1.15.13 1.15.14 1.15.15

1.15.12 1.15.13 1.15.14 1.15.15

1.15.13 1.15.14 1.15.15

1.15.14 1.15.15

1.15.15

1.15.15

1.15.15

1.15.15

3. 3.1.1-3.1.5 **3.1.1-3.1.5**

- 3.1.1-3.1.1. **3.1.1-3.1.1** **3.1.1-3.1.1**
- 3.1.2-3.1.2. **3.1.2-3.1.2** **3.1.2-3.1.2**
- 3.1.3-3.1.3. **3.1.3-3.1.3** **3.1.3-3.1.3**
- 3.1.4-3.1.4. **3.1.4-3.1.4** **3.1.4-3.1.4**
- 3.1.5-3.1.5. **3.1.5-3.1.5** **3.1.5-3.1.5**

3.1.6-3.1.11

- 3.1.6-3.1.6. **3.1.6-3.1.6** **3.1.6-3.1.6**
- 3.1.7-3.1.7. **3.1.7-3.1.7** **3.1.7-3.1.7**
- 3.1.8-3.1.8. **3.1.8-3.1.8** **3.1.8-3.1.8**
- 3.1.9-3.1.9. **3.1.9-3.1.9** **3.1.9-3.1.9**
- 3.1.10-3.1.10. **3.1.10-3.1.10** **3.1.10-3.1.10**
- 3.1.11-3.1.11. **3.1.11-3.1.11** **3.1.11-3.1.11**
- 3.1.12-3.1.12. **3.1.12-3.1.12** **3.1.12-3.1.12**
- 3.1.13-3.1.13. **3.1.13-3.1.13** **3.1.13-3.1.13**



- 4.1.12. 4.1.12. 4.1.12. 4.1.12. 4.1.12.
- 4.1.13. 4.1.13. 4.1.13. 4.1.13. 4.1.13.
- 4.1.14. 4.1.14. 4.1.14. 4.1.14. 4.1.14.
- 4.1.15. 4.1.15. 4.1.15. 4.1.15. 4.1.15.
- 4.1.16. 4.1.16. 4.1.16. 4.1.16. 4.1.16.

6. 6. 6. 6. 6. 6.

6.1. 6.1. 6.1. 6.1. 6.1. Sigma, Samhwa, Caparol ...



- 6.2. 6.2. 6.2. 6.2. 6.2.
- 6.3. 6.3. 6.3. 6.3. 6.3.
- 6.4. 6.4. 6.4. 6.4. 6.4.
- 6.5. 6.5. 6.5. 6.5. 6.5.
- 6.6. 6.6. 6.6. 6.6. 6.6.
- 7. 7. 7. 7. 7.

1 ފުރިހަމަ ނިޔަން

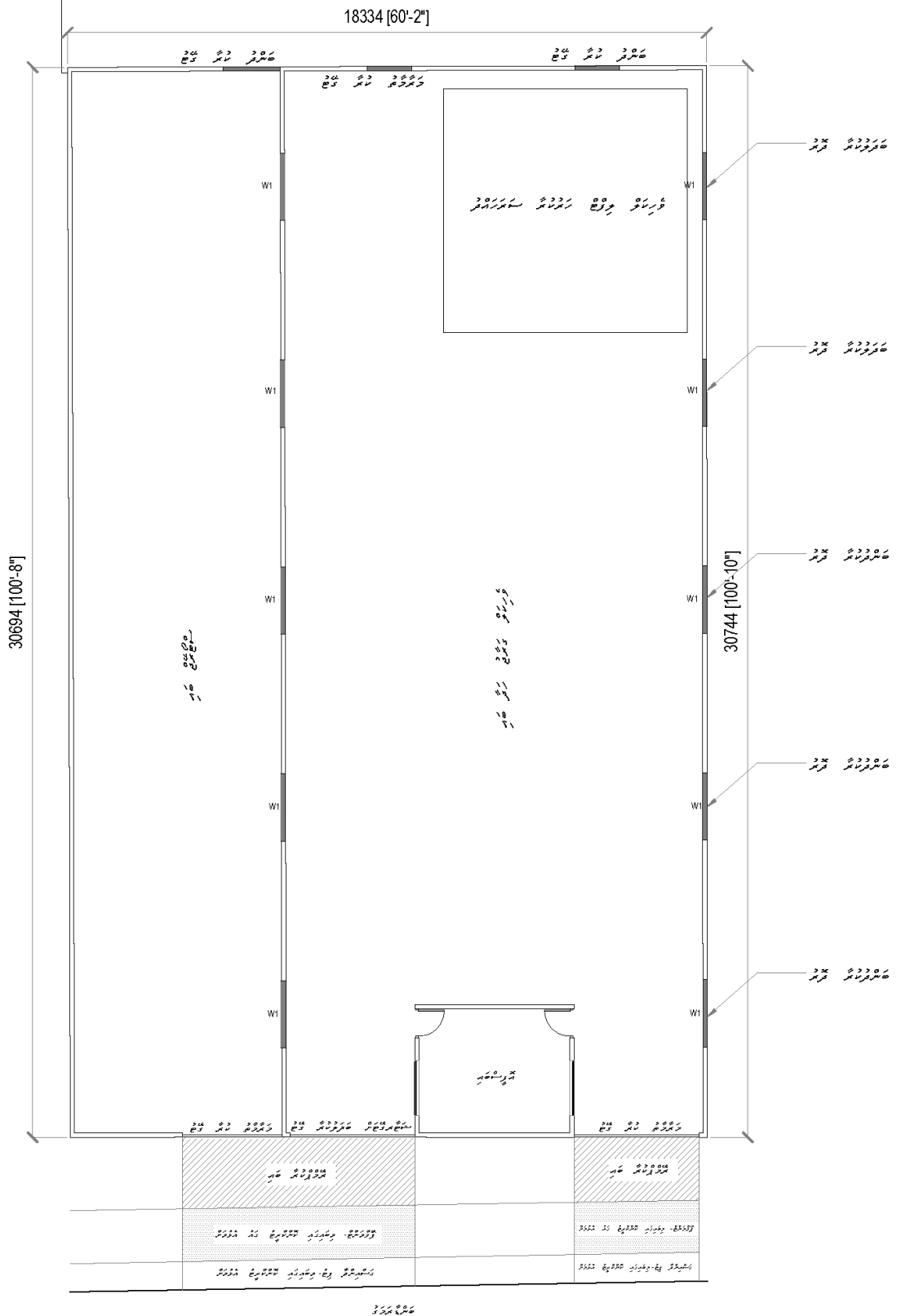

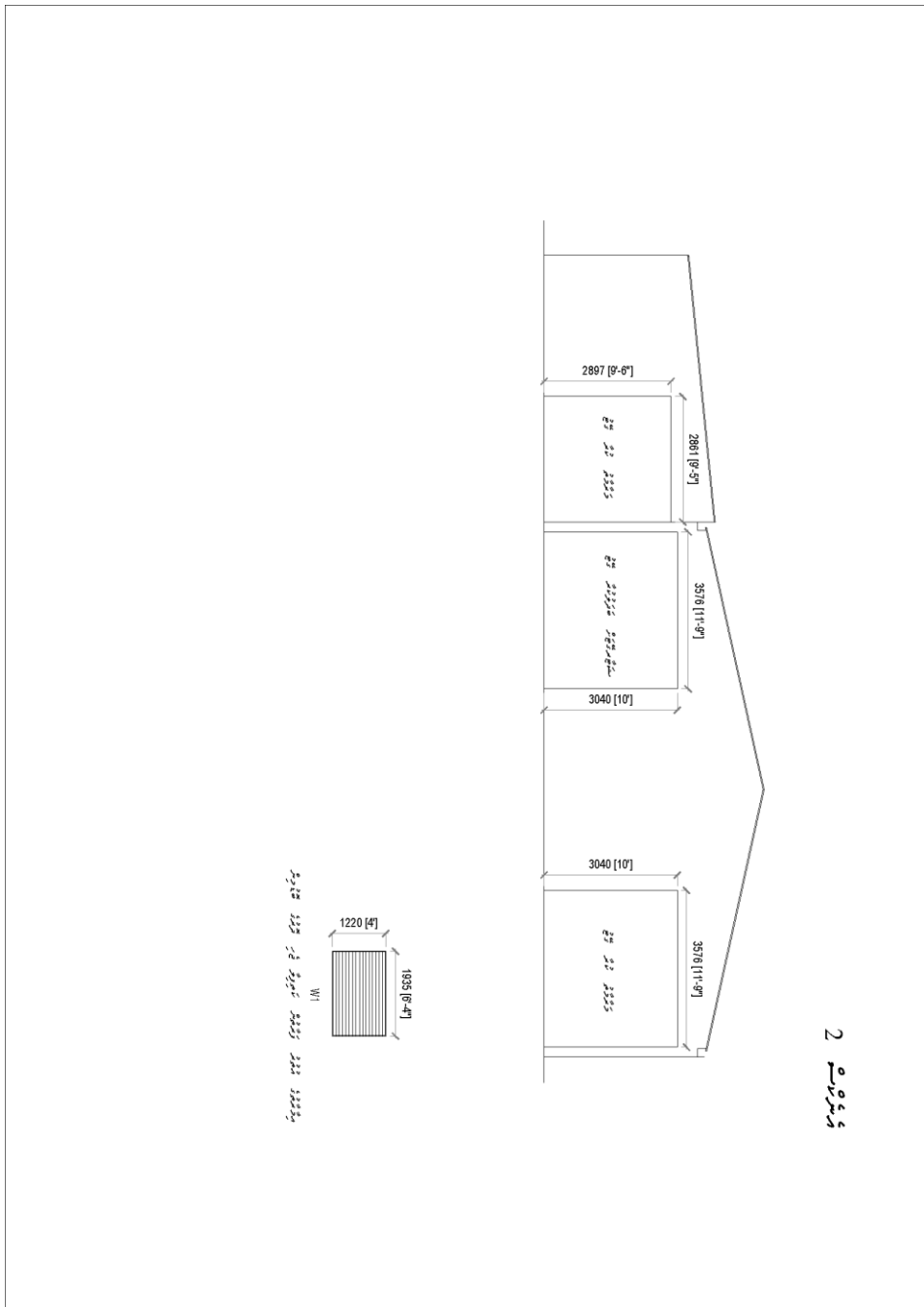

2

3 ފަންނު

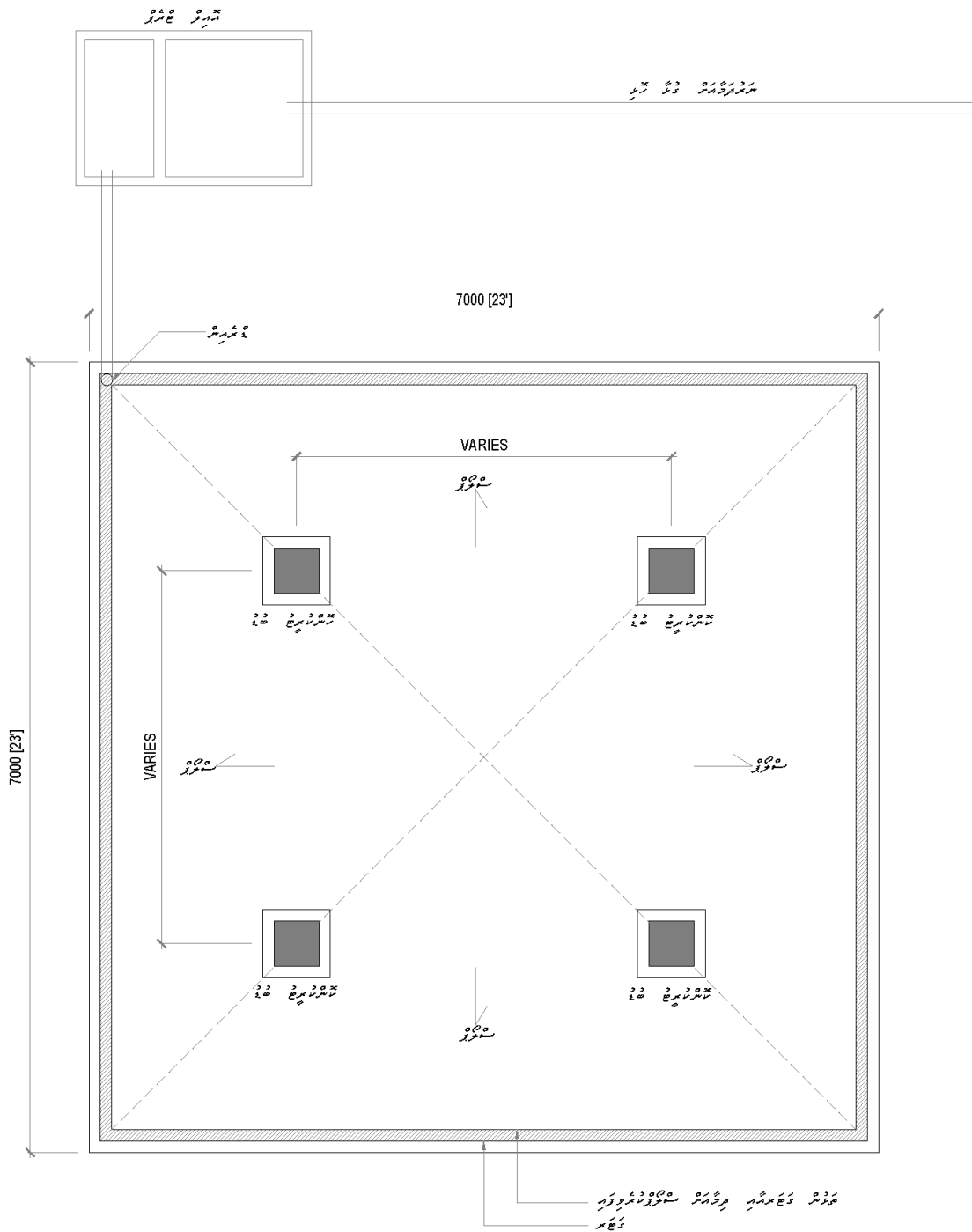

4 ޤިސްމު

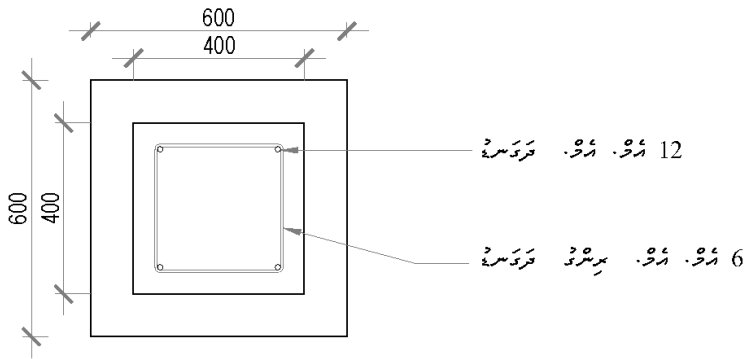
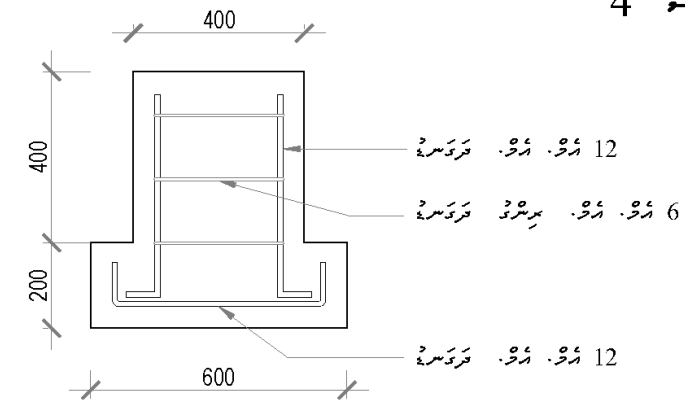

5 ވަނަ ބައި

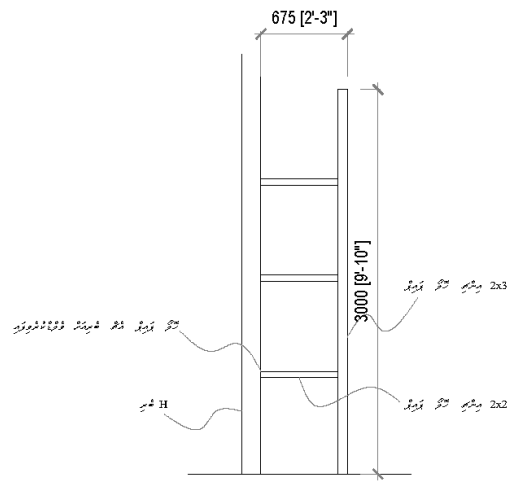

ލަޖް ލަޖް ލަޖް - ލަޖް ލަޖް ލަޖް

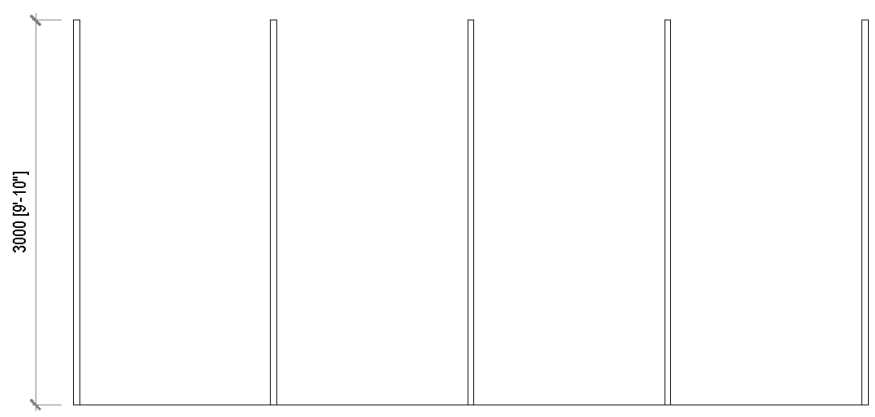

ލަޖް ލަޖް ލަޖް - ލަޖް ލަޖް ލަޖް